

# 學士班-課程地圖

通識課程 (28學分)

深耕學園 (0學分)

## (1) 基礎必選修

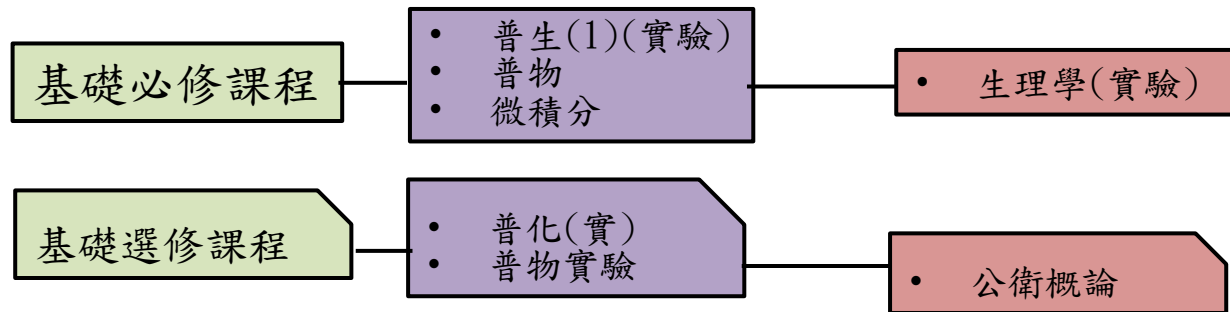

## (2) 專題

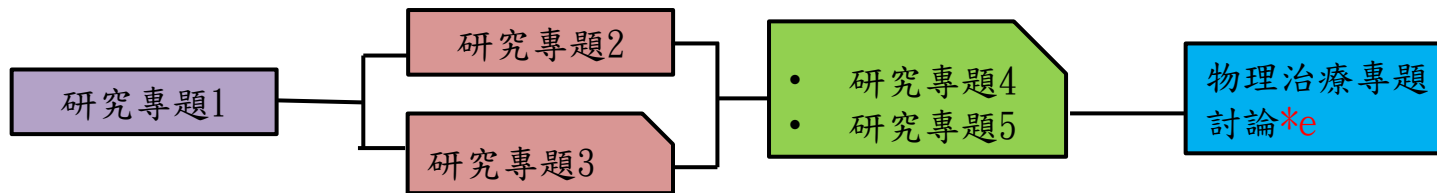

\*e→需先修習研究專題課程(1)(2)

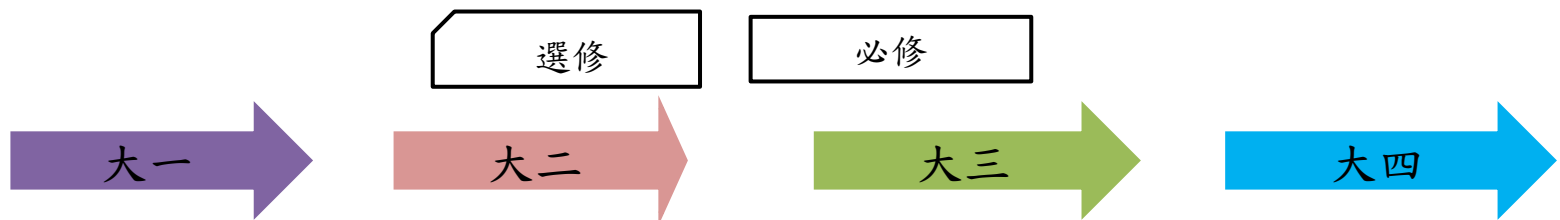

### (3)神經物治

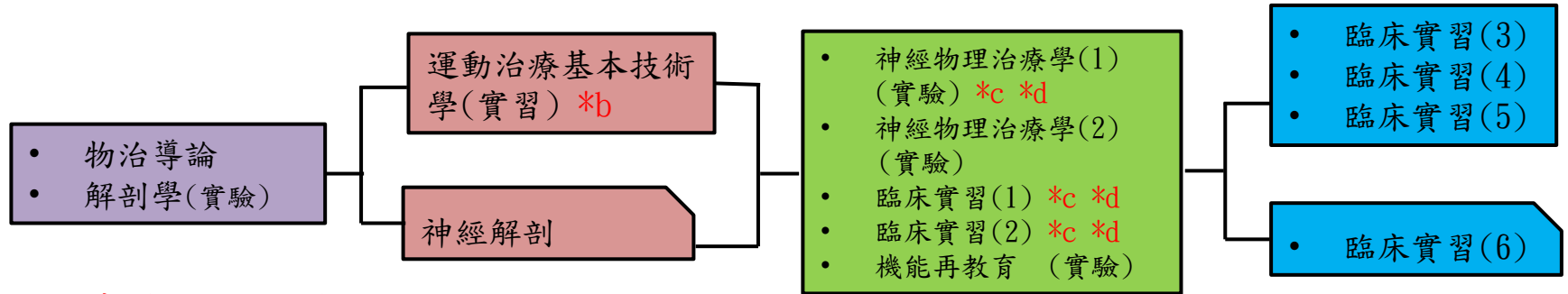

\*a→需先修習解剖學

\*b→需先修習肌動學

\*c→需先修習運動治療基本技術學

\*d→需先修習運動治療基本技術學(實習)

### (4)骨科物治

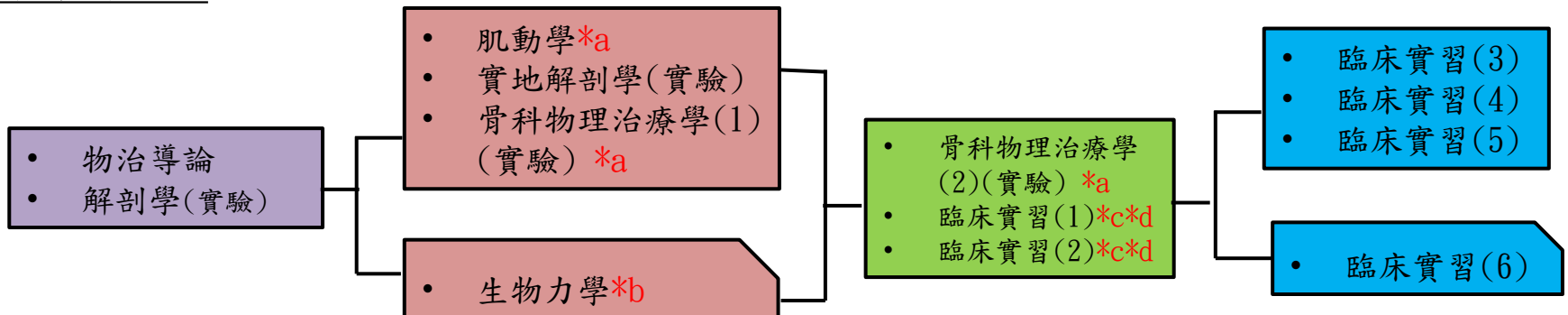

## (5)心肺物治

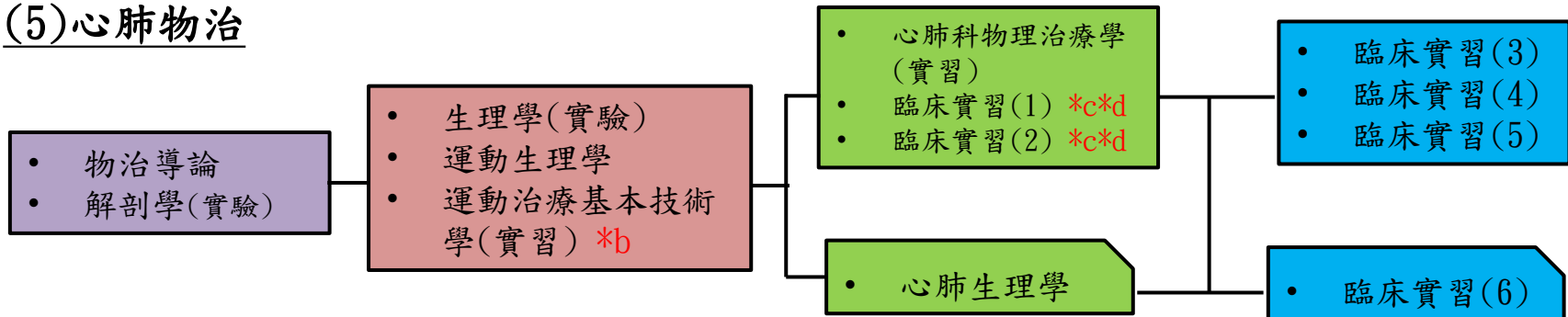

## (6)小兒物治

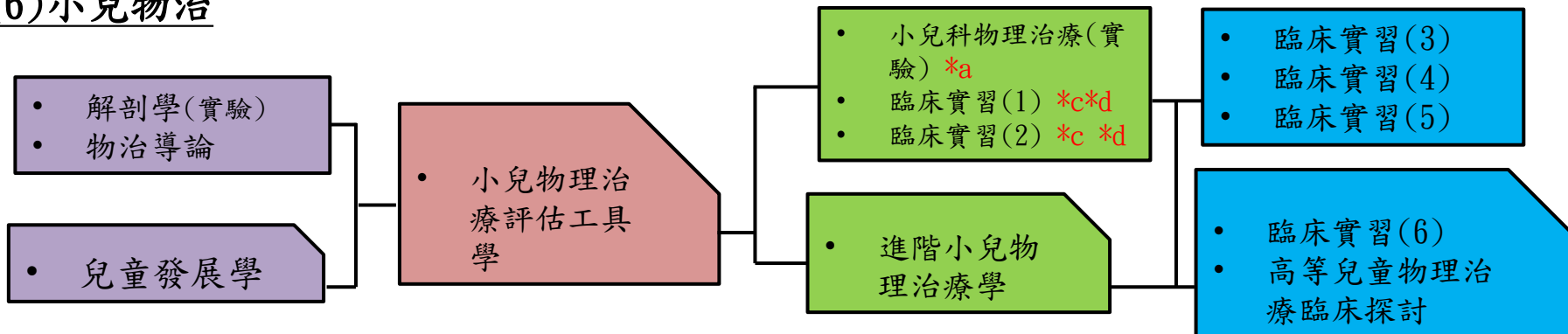

## (7)長照相關

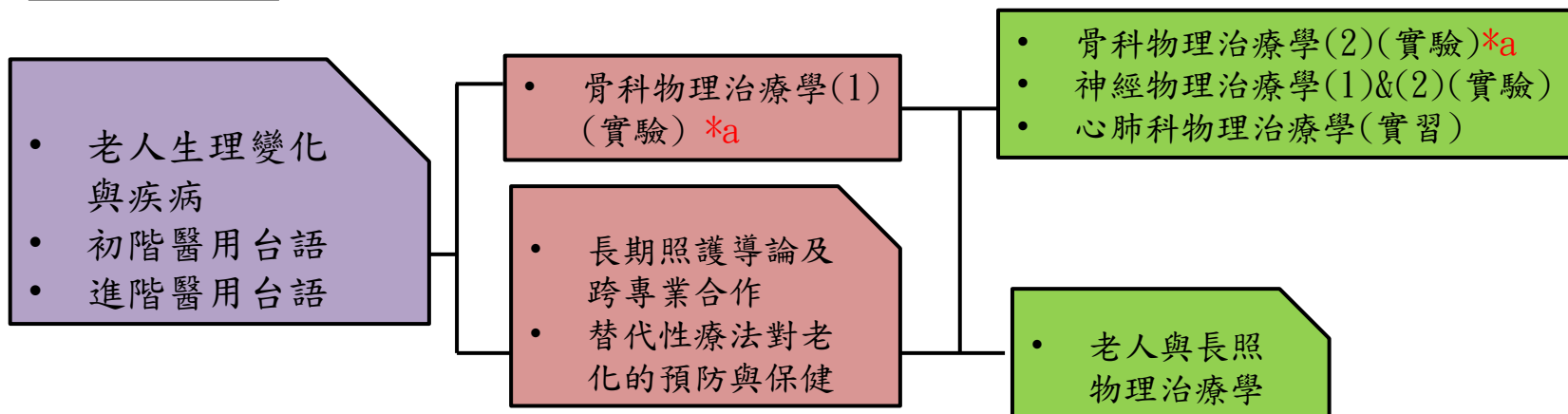

## (8) 醫學相關

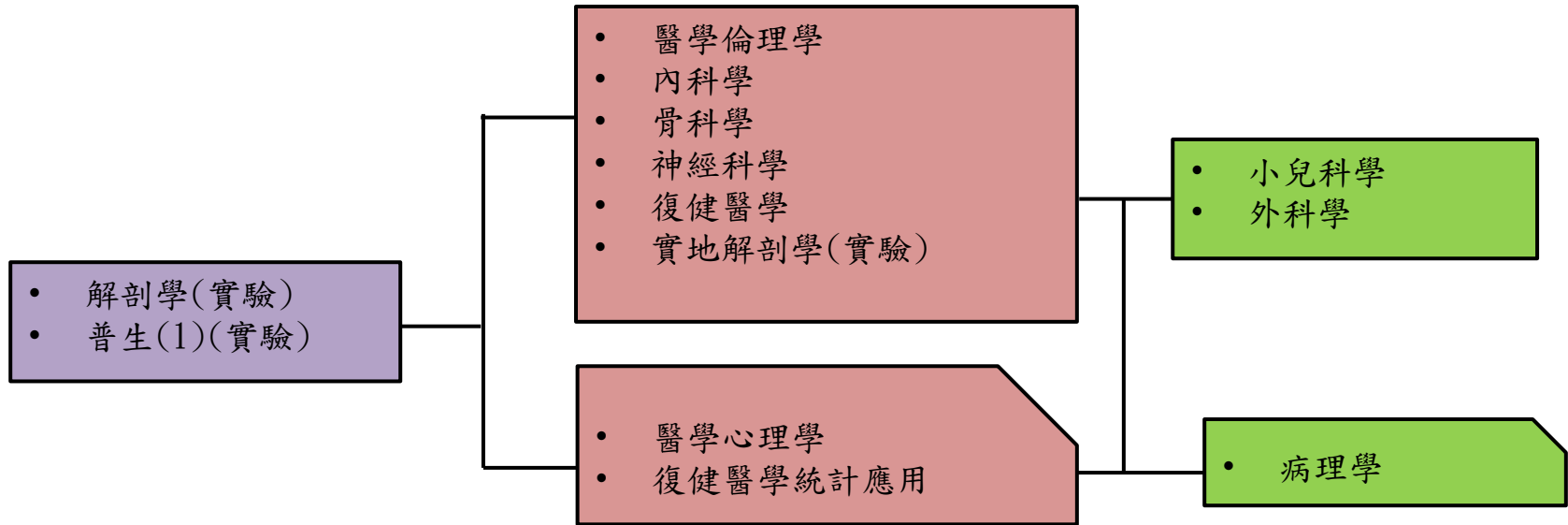

## (9)其他

• 物治導論

- 運動治療基本技術學(實習) \*b
- 運動生理學
- 生理學(實驗)
- 肌動學\*a
- 骨科物理治療學(1)(實驗) \*a

- 物理因子治療學(實驗) \*b
- 操作治療學(實驗) \*c
- 輔具學(實驗)
- 物理治療倫理與行政管理學

## (10)運動相關

• 急救概論及運動防護

- 運動傷害防護學與實習
- 運動貼紮與實驗
- 運動保健學

- 運動處方與健康
- 運動營養
- 健康管理
- 物理治療之臨床專業行為風範